

VIVAX

Simply good.

WFL-120715CD
WFL-140712CI
WFL-140812CI
WFL-140816HCI

CZ

Návod k použití

Záruční list / Servisní místa



RoHS

! Varování!

- Před prvním použitím je nutné odstranit přepravní šrouby ze zadní strany!
- Záruka se nevztahuje na škody způsobené neodstraněním přepravních šroubů!

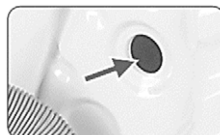
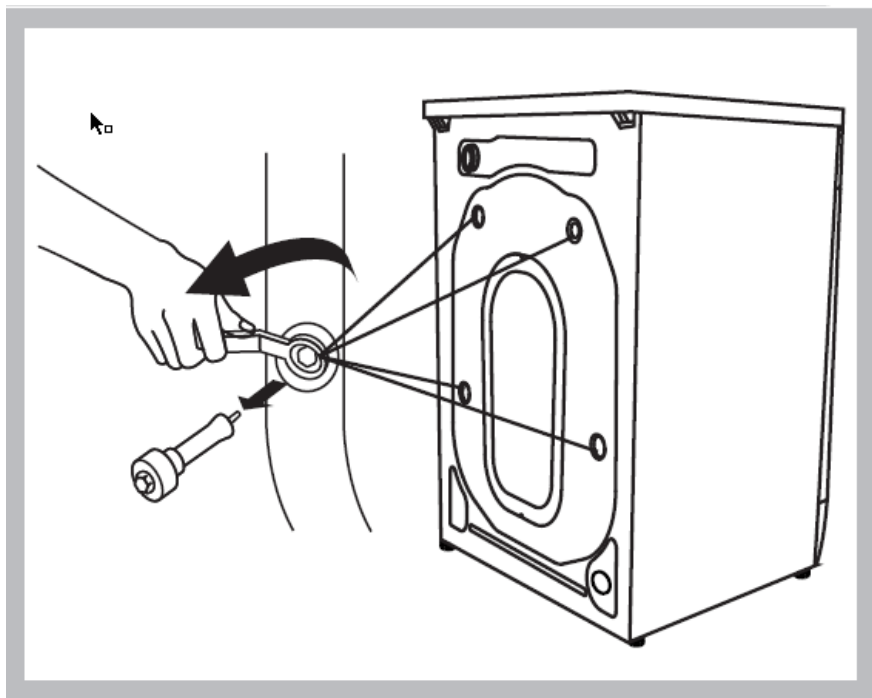
**! Varování!**

- Před prvním použitím si pečlivě přečtěte kapitulu "Instalace" v této příručce!

Obsah

■ Bezpečnostní varování	3
■ Instalace	
Popis produktu	10
Instalace	11
■ Provoz	
Rychlé spuštění	16
Před každým mytím	18
Výdejník prášku	18
Ovládací Panel	20
Programy	25
■ Čištění a péče	31
■ Řešení problémů	35
■ Technické specifikace	37
■ Likvidace, EU prohlášení o shodě	38
■ EPREL Produkt Fiche	38

MILÝ ZÁKAZNÍK:

Děkujeme, že jste si zakoupili produkt vivax. Chcete-li zajistit, aby vaše nové zařízení dosahovalo co nejlepší výsledky, přečtěte si tyto pokyny uvedené v této brožuře.

Zajistěte, aby byl obalový materiál zlikvidován v souladu s aktuálními environmentálními požadavky.

Při likvidaci jakéhokoliv elektrického produktu kontaktujte místní oddělení likvidace odpadu a požádejte ho o radu k bezpečné likvidaci.

Tento spotřebič se smí používat pouze k účelu k tomu určený.

Před instalací a zapnutím spotřebiče si pozorně přečtěte tyto pokyny. Výrobce neodpovídá za nesprávné používání spotřebiče.

- Postupujte podle pokynů k použití. Návod k použití si uložte na známém a bezpečném místě, abyste v případě opětovné potřeby mohli k nim vrátit.

BEZPEČNOSTNÍ VAROVÁNÍ

Význam bezpečnostních výstražných symbolů



Varovný symbol

Symbole označují záležitosti, kterým je třeba věnovat pozornost, a takové chování se musí zvláště zaznamenat. Jsou zapotřebí vhodná opatření, jinak může dojít k vážným nebo středně těžkým zraněním nebo poškození produktu.



Výstražní symbol

Tyto symboly označují zakázané věci a jejich chování, které je zakázáno. Nedodržení pokynů může mít za následek poškození produktu, nebo ohrožení osobní bezpečnosti uživatelů.



Poznámka

Symbole označují záležitosti, které se musí dodržovat, a takové chování se musí přísně provádět v souladu s provozními požadavky. Nedodržení pokynů může mít za následek poškození produktu nebo ohrožení bezpečnosti osob používajících spotřebič.



VAROVÁNÍ!

Elektrický šok!

- V případě, že je napájecí kabel poškozen, musí ho vyměnit výrobce, jeho servisní zástupce nebo podobně kvalifikovaná osoba, aby se předešlo nebezpečí.
- Používejte pouze nové hadicové soupravy dodávané spolu se spotřebičem. Staré hadicové soupravy by se neměly opakovaně používat.
- Před jakoukoliv údržbou zařízení vytáhněte zařízení ze zásuvky.
- Po použití zařízení vždy odpojte ze sítě a vypněte přívod vody. Max. vstupní tlak vody je uváděn v pascálech. Min. vstupní tlak vody je uváděn v pascálech.
- Z bezpečnostních důvodů musí být zástrčka zapojena do uzemněné trojpólové zásuvky. Pečlivě zkontrolujte, zda je zásuvka správně a spolehlivě uzemněna.

- Zajistěte, aby voda a elektrická zařízení byly připojeny kvalifikovaným technikem a v souladu s pokyny výrobce a místními bezpečnostními předpisy.
- Tento spotřebič není určen k používání osobami (včetně dětí) se sníženými fyzickými, smyslovými nebo mentálními schopnostmi nebo nedostatkem zkušeností a znalostí, pokud nejsou pod dozorem, nebo jim nebyly poskytnuty instrukce k používání spotřebiče osobou zodpovědnou za jejich bezpečnost.

Riziko pro děti!

- Tento spotřebič mohou používat děti ve věku od 8 let a výše a osoby se sníženými fyzickými, smyslovými nebo mentálními schopnostmi nebo nedostatkem zkušeností a vědomostí, pokud jsou pod dozorem nebo jim byly poskytnuty instrukce o používání spotřebiče bezpečným způsobem a porozuměli příslušným rizikům.
- Děti si se spotřebičem nesmějí hrát.
- Děti nesmí bez dozoru provádět čištění a údržbu.
- Čištění a uživatelskou údržbu by neměly provádět děti bez dozoru.
- Na přístroj nešplhejte ani na něj nesedejte.
- Děti mladší 3 let, pokud nemají neustálý dozor, by měly být drženy dál od daného spotřebiči.
- Zvířata a děti mohou do spotřebiče vstoupit. Před každým spuštěním spotřebiče jej zkontrolujte.
- Děti by měly být pod dozorem, aby si se spotřebičem nehrávali.
- Prosklené dvířka mohou být během provozu velmi horké. Během provozu udržujte děti a domácí zvířata v bezpečné vzdálenosti.
- Neumísťujte stroj do velmi vlhkých místností ani do místností s výbušným nebo leptavým plynem.
- Před použitím spotřebiče odstraňte všechny balení a přepravní šrouby. V opačném případě může dojít k vážnému poškození.
- Po instalaci musí být zástrčka dobře přístupná.

Riziko exploze!

- Neperte ani nesušte předměty, které byly čištěny, prané, namočené nebo znečištěné hořlavými nebo výbušnými látkami (jako jsou vosk, olej, barva, benzín, odmašťovače, chemické čisticí prostředky, petrolej, atd.). Takové znečištění může způsobit požár nebo výbuch.
- Před použitím sušičky takové oblečení důkladně opláchněte čistou vodou.

POZOR!

Instalace produktu!

- Veškeré mycí a další prostředky musí být skladovány na bezpečném místě mimo dosahu dětí.
- Zařízení neinstalujte na koberec. Zamezení přístupu vzduchu do otvorů kobercem může zařízení poškodit.
- Chraňte spotřebič před zdroji tepla a přímým slunečním zářením, aby nedošlo ke korozi plastových a gumových částí.
- Spotřebič nepoužívejte ve vlhkém prostředí nebo v místnostech obsahujících výbušné nebo žíravé plyny. V případě úniku vody nebo rozstříknutí vody nechte spotřebič vyschnout na čerstvém vzduchu.
- Spotřebič nesmí být instalován za uzamykatelnými nebo posuvnými dveřmi, nebo dveřmi se závěsem na opačné straně než u pračky.
- Nepoužívejte stroj v místnostech s teplotou nižší než 5°C. Nižší teplota může způsobit poškození částí zařízení. Pokud je to nevyhnutelné, ujistěte se, že po každém použití zcela vypustíte vodu ze spotřebiče (viz „Údržba - Čištění filtru odtokového čerpadla“), aby nedošlo k poškození mrazem.
- Nikdy nepoužívejte v bezprostřední blízkosti spotřebiče hořlavé spreje nebo látky.
- Tento spotřebič je určen pouze pro použití v interiéru.
- Spotřebič není určen k zabudování.

- Pračku s jedním vstupním ventilem lze připojit pouze k přívodu studené vody.
- Po instalaci musí být zástrčka stále přístupná.
- Napájecí kabel by měl být pevně v kontaktu se zásuvkou, jinak by mohlo dojít k požáru. Za kabel netahejte, ani jej nelamte.
- Před použitím spotřebiče odstraňte všechny kusy balení a přepravní šrouby. V opačném případě může dojít k vážnému poškození.

Provoz spotřebiče!

- Před prvním praním oděvů musí spustit jeden kompletní cyklus praní na uvnitř, aniž se v pračce nacházely jakékoli oděvy.
- Před použitím pračky musí být produkt nakalibrován.
- Nepokládejte na spotřebič příliš těžké předměty, například nádoby na vodu nebo topná zařízení.
- Se zařízením je potřeba použít nové dodávané sady hadic a staré sady hadic zlikvidovat.
- Max. tlak vody na vstupu 1 MPa. Min. tlak vody na vstupu 0,05 MPa.
- Hořlavé a výbušné nebo toxické rozpouštědla jsou zakázána.
- Benzín a alkohol atd. se nesmí používat jako čisticí prostředky.
- Používejte pouze čisticí prostředky, které jsou vhodné pro praní v pračce, zejména v bubnu.
- Zkontrolujte, zda jsou všechny kapsy vyprázdněny. Ostré a pevné předměty, jako jsou mince, brože, hřebíky, šrouby nebo kamebe apod., Mohou způsobit vážné poškození zařízení.
- Před otevřením dvířek zkontrolujte, zda byla z bubnu vypuštěna voda. Pokud je na dvířkách viditelná voda, neotvírejte je.
- Při odtoku horké vody si dávejte pozor, abyste se nepopálili.

- Během mytí nikdy nedoplňujte vodu ručně.
- Po dokončení programu počkejte před otevřením dveří dvě minuty.

Jednotka musí stát ve svislé poloze a na rovné podlaze. Pro nastavení zařízení použijte dvě nastavitelné nožičky.

DŮLEŽITÉ: Zařízení musí být umístěno tak, aby všechny nohy stály pevně na zemi.

Ponechte dostatek prostoru pro zajištění lehkého otevření dveří a vyjmutí zásuvky.

Elektrické připojení

- Ujistěte se, že přírodní napájecí kabel není zachycen pod zařízením, může dojít k jeho poškození.
- Připojte výrobek k uzemněné zásuvce chráněné pojistkou, která odpovídá hodnotám v tabulce „Technické specifikace“.
- Uzemnění musí provést kvalifikovaný elektrikář.
- Ujistěte se, že zařízení bylo nainstalováno v souladu s místními předpisy.
- Připojení je rozvody vody a elektřiny musí být provedeno kvalifikovaným technikem v souladu s pokyny výrobce a místními bezpečnostními předpisy.



Varování!

- Nepoužívejte více zástrček nebo prodlužovacích kabelů.
- Spotřebič nesmí mít externí spínací zařízení, jako je časovač, nebo připojen k elektrickému obvodu, který je pravidelně zapínán a vypínán.
- Pokud se v okolí zařízení nachází hořlavý plyn, nevytahujte zástrčku ze zásuvky.
- Nikdy nevytahujte zástrčku mokřma rukama.
- Vždy tahejte za zástrčku, ne za kabel.
- Pokud spotřebič nepoužíváte, vždy jej odpájejte ze zásuvky.

Přípojení k vodě

- Zkontrolujte připojení přívodních trubek vody, vodovodního kohoutku a výstupní hadice, zda nevykazují možné problémy v důsledku změn tlaku vody. zavřete Pokud se spoje uvolní nebo prosakují, vodovodní kohoutek a nechte je pravit. Spotřebič nepoužívejte dřívě, než jsou potrubí a hadice řádně namontovány kvalifikovanými osobami.
- Skleněné dveře mohou být během provozu velmi horké. Během provozu udržujte děti a zvířata v dostatečné vzdálenosti od zařízení.
- Vstupní a výstupní odtoková hadice musí být bezpečně nainstalována a musí zůstat nepoškozená. Jinak může dojít k úniku vody.
- Filtr vypouštěcího čerpadla neodstraňujte dokud je ve spotřebiči voda. Může dojít k vytečení velkého množství vody a hrozí nebezpečí opaření.

Provoz a údržba

- Nikdy nepoužívejte hořlavá, výbušná nebo toxická rozpouštědla. Jako čisticí prostředky nepoužívejte benzín, alkohol atd. Vybírejte pouze prací prostředky vhodné pro praní v pračce.
- Ujistěte se, že jsou všechny kapsy vyprázdněné. Ostré a tvrdé předměty, jako jsou mince, brože, hřebíky, šrouby, kameny atd., mohou způsobit vážné poškození zařízení.
- Před použitím spotřebiče odstraňte z kapes všechny předměty, jako jsou zapalovače a zápalky.
- Důkladně omyjte ručně prané předměty.
- Předměty, které byly znečištěny látkami, jako je kuchyňský olej, aceton, alkohol, benzín, petrolej, odstraňovače skvrn, terpentýn, odstraňovače vosku a vosk, je potřeba před sušením v přístroji umýt horkým prostředkem se zvýšeným množstvím čisticího prostředku.
- Předměty obsahující pěnový kaučuk (latexovou pěnu), sprchovací čepice, vodotěsné textilie, výrobky s gumovou podložkou a oděvy nebo polštáře vybavené polštářky z pěnové pryže by se neměly ve stroji sušit.

- Aviváže nebo podobné výrobky by se měly používat podle doporučení dle jejich pokynu.
- Nikdy se nepokoušejte dveře otevírat násilím. Dveře se odemknou krátce po skončení cyklu.
- Dveře nezavírejte nadměrnou silou. Pokud je obtížné dveře zavřít, zkontrolujte, zda je oblečení správně vloženo a rozloženo.
- Před čištěním a údržbou a po každém použití spotřebič vždy odpojte ze zásuvky a zavřete přívod vody.
- Nikdy na zařízení z důvodu čištění nelijte vodu. Nebezpečí úrazu elektrickým proudem!
- Opravy smí provádět pouze výrobce, jeho servisní zástupce nebo podobně kvalifikované osoby, čím předejdete riziku. Výrobce nebude odpovědný za škody způsobené zásahem neautorizovaných osob.

Zamýšlené použití

Výrobek je určen pouze pro domácí použití a pro textilie v domácích množstvích vhodných pro praní a sušení v pračce. Tento spotřebič je určen pouze pro vnitřní použití a není určen pro vestavěné použití.

Používejte pouze podle těchto pokynů. Spotřebič není určen pro komerční použití.

Jakékoli jiné použití se považuje za nesprávné použití. Výrobce není odpovědný za jakékoli škody nebo zranění, která z toho mohou vyplývat.

Tento spotřebič je určen k použití v domácnosti a podobných aplikacích, jako jsou:

- Kuchyňské prostory pro zaměstnance v obchodech, kancelářích a jiných pracovních prostředích;
- Farmy;
- Klientmi v hotelech, motelech a jiných prostředích obytného typu;
- Prostředí typu ubytování se snídaní;
- Prostory pro komunální použití v panelových domech nebo na prádelnách.

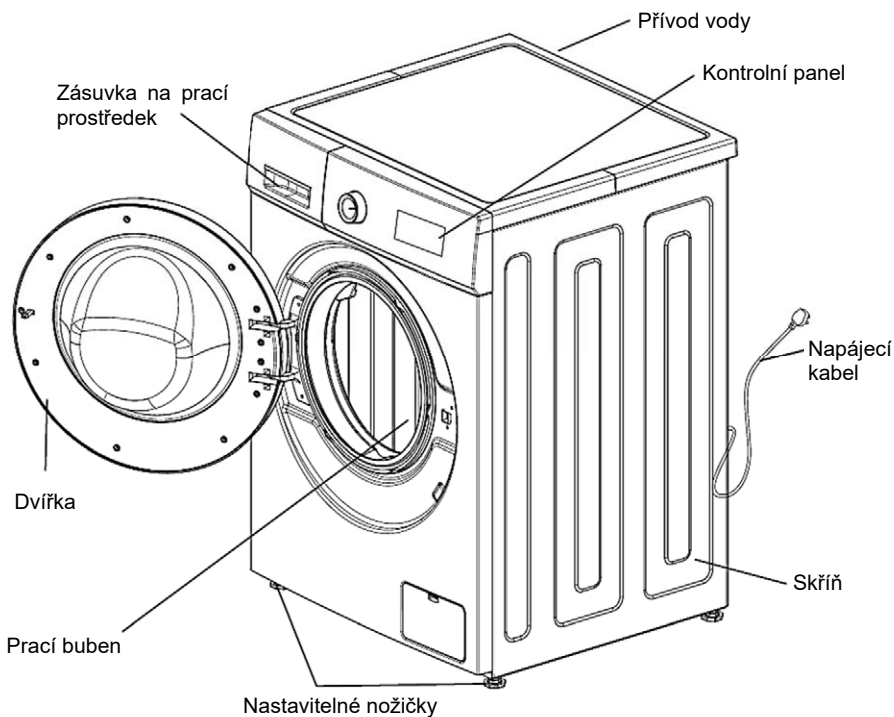

POPIS PRODUKTU



Poznámka

- Schéma produktové řady slouží pouze jako reference, za standard prosím považujte skutečný produkt

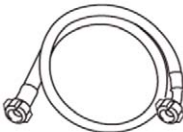
Doplňky!

Uživatelský manuál	Přívodní hadice studené vody	Klíč	Přepravní zátky s otvory
			

INSTALACE

Oblast instalace



Varování

- Stabilita je důležitá, aby se zabránilo putování produktu!
- Ujistěte se, že produkt nestojí na napájecím kabelu

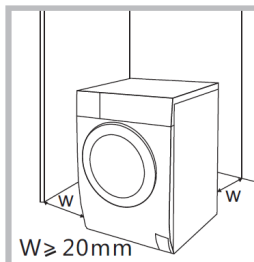

Před instalací spotřebiče se musí zvolit místo s následujícími vlastnostmi:

1. Pevný, suchý a rovný povrch
2. Vyvarujte se přímého slunečního záření
3. Dostatečné větrání
4. Teplota místnosti nad 0 °C
5. Držte se dál od zdrojů tepla, jako je uhlí nebo plyn.

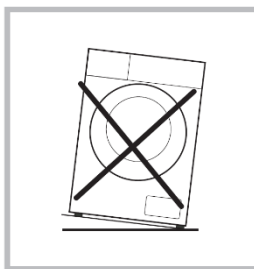

Rozbalení pračky



Varování

- Balicí materiál (např. fólie, polystyren) může být pro děti nebezpečný.
- Hrozí riziko udušení! Uchovávejte všechny obaly mimo dosah dětí

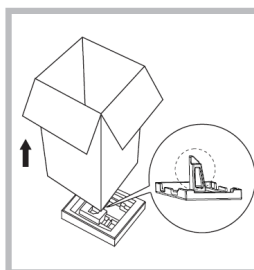

1. Odstraňte kartónovou krabici a polystyrenové obaly.
2. Vytáhněte pračku a vyberte balení spodní části. Ujistěte se, že pěna ve tvaru malého trojúhelníku je odstraněna spolu se spodní částí. Pokud to tak není, položte jednotku na boční stranu a pak ručně odstraňte malý pěnový trojúhelník ze spodní části.
3. Odstraňte pásku zabezpečující napájecí kabel a odpadní hadici.
4. Odstraňte přívodní hadici z bubny.

Odstráňte přepravní šrouby



Varování

- Před použitím produktu musíte ze zadní strany odstranit přepravní šrouby.
- Pokud budete výrobek opět přemísťovat, transportní šrouby si uschovejte na bezpečném místě.
- Záruka se nevztahuje na škody způsobené neodstraněním přepravních šroubů!

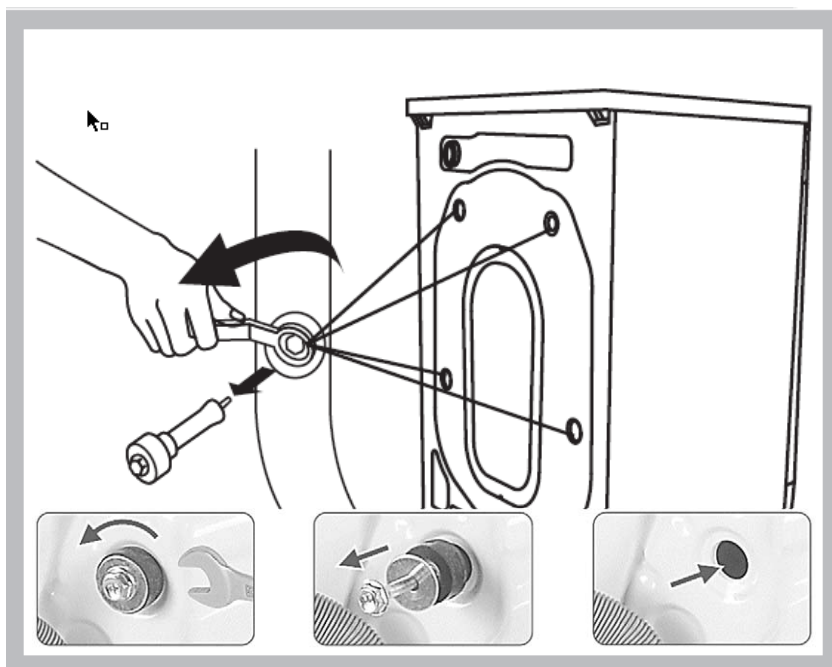

K odstranění šroubů následujte následující kroky:

1. Uvolněte 4 šrouby klíčem a potom je vyjměte.
2. Otvory uzavřete zátkami na transportní otvory.
3. Transportní šrouby si uschovejte pro budoucí použití.

Vyrovnání pračky

! Varování

- Pojistné matice na všech čtyřech nožičkách musí být pevně přišroubovány k pouzdru

1. Zkontrolujte, zda jsou nohy k skřínce pevně připevněny. Pokud ne, otočte je do původní polohy a matice utáhněte.
2. Uvolněte pojistnou matici otáčením nohou, dokud nebudou těsně nedotýkat podlahy.
3. Nastavte nohy a zajistěte jejich klíčem. Ujistěte se, že je zařízení stabilní

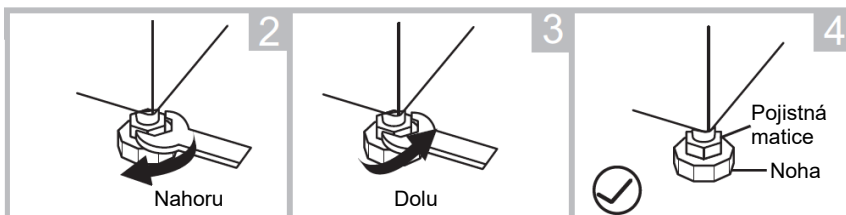
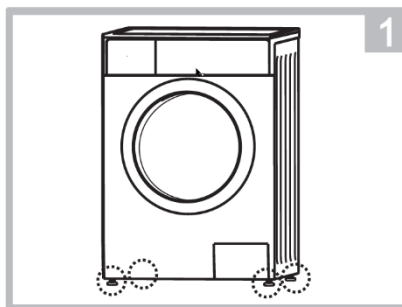

Připojte přívodní hadici vody

! Varování

- Abyste zabránili vytékání nebo poškození vodou, postupujte podle těchto pokynů.
- Hadici pro přívod vody nepřetěžujte, nemačkejte, neupravujte ani neoddělujte

1. Připojení vodovodního kohoutku na přívodní hadici.

Kohoutek se závitý a přívodní hadicí

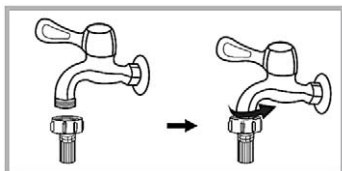

2. Druhý konec připojte vstupní hadice připojte ke vstupnímu ventilu na zadní straně produktu a trubku pevně připevněte ve směru hodinových ručiček.

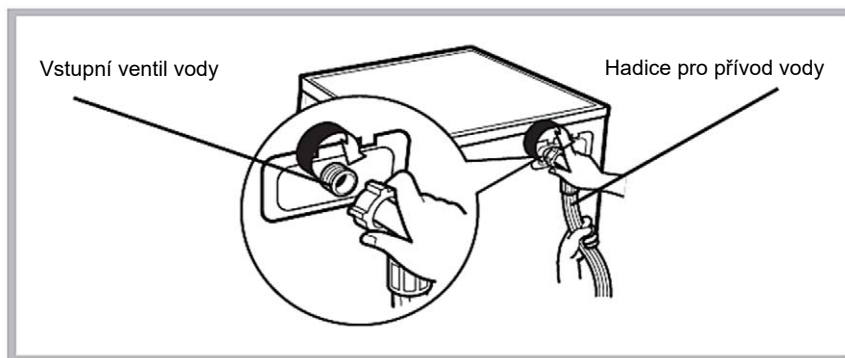

Odpadová hadice



Varování

- Odtokovou hadici nelámejte ani ji nevytahujte.
- Odtokovou hadici umístěte správně, jinak může dojít k poškození v důsledku úniku vody.

Existují dva způsoby, jak umístit konec vypouštěcí hadice:

1. Vložení do odtoku vody

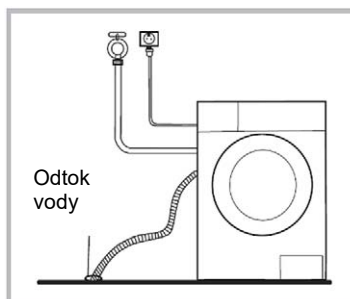

2. Připojením do sifonu.

Výška sifonu: **Min 60cm**
Max: 100cm



Poznámka

- Pokud je spotřebič vybaven držákem odtokové hadice, nainstalujte jej podle následujícího postupu.
- Držák hadice není součástí příslušenství. Pokud ji potřebujete, zeptejte se v místním obchodě

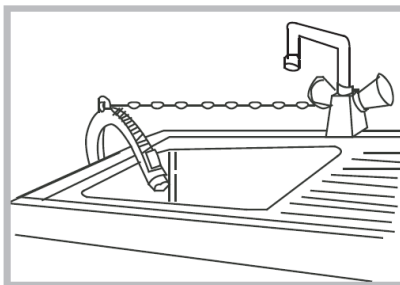
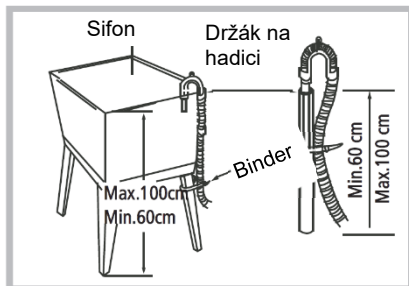
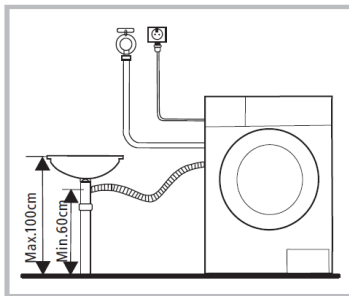

Varování

- Při instalaci odpadní hadice ji správně připevněte pomocí lanka.
- Pokud je odpadní hadice příliš dlouhá, nevtlačujte ji do pračky, protože by to mohlo způsobit neobvyklé zvuky.

Gratulujeme!

Nyní je váš nový spotřebič připraven k prvnímu použití!

RÝCHLÉ SPUŠTĚNÍ

! Upozornění!

- Před praním se ujistěte, že je pračka správně nainstalována.
- Před prvním praním musí pračka projít jedním cyklem celého praní, aby fungovala správně:

1. Před praním

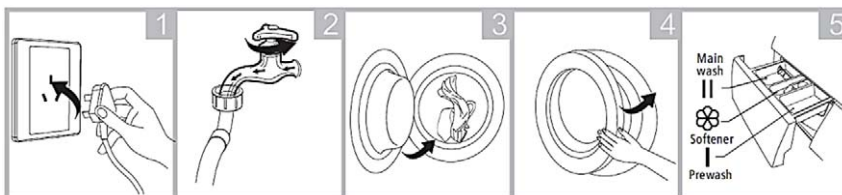

Zapněte do zásuvky

Otevřete kohoutek

Vložte oděvy

Zavřete dvěře

Přidejte prášek

! Poznámka

- Čistící prostředek je potřeba přidat do "příhrádky I" (předpírka) a "příhrádky II" (hlavní praní), v případě výběru předpírky (pro spotřebiče s touto funkcí).

2. Praní

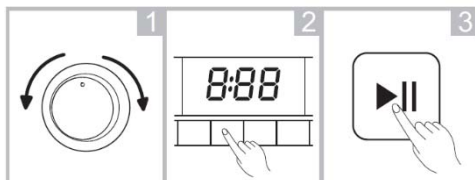

Vyberte prací program

Vyberte funkci nebo výchozí nastavení

Stisknutím tlačítka Start/Pauza spustíte prací cyklus

! Poznámka

- Krok 3 je možné přeskočit.

3. Po Praní

Když je mycí program dokončen, uslyšíte pípnutí „**Bzučák**“ nebo se na displeji zobrazí zpráva: „**End (Konec)**“.

Zámek dveří a uvolnění zámku dveří

- Když pračka začne pracovat, dvířka se automaticky uzamknou a na panelu se rozsvítí kontrolka/obrázek **ZAMKNUTÍ DVEŘÍ** (volitelné).

Uvolněte zámek dveří

- Po dokončení pracího cyklu bude nápis „**ZAMKNUTÍ DVEŘÍ**“ stále svítit. Počkejte prosím asi 2 minuty, zámek dveří se automaticky uvolní.

Během pracího cyklu uvolněte zámek dveří

- Stiskněte tlačítko **Start/Pauza** a pračka se zastaví. Počkejte prosím asi 2 minuty, zámek dveří se automaticky uvolní.
 - Buďte opatrní, pokud během pracího cyklu otevřete dvířka, může dojít k přetečení pěny. Zachyťte pěnu ručníkem.
 - Pokud je teplota vody příliš vysoká, dvířka nelze během provozu otevřít.
 - Pokud je hladina vody příliš vysoká, dvířka nelze během provozu otevřít.

PŘED KAŽDÝM PRANÍM

- Pracovní stav pračky by měl být (0 - 40)°C. Při použití pod teplotou 0°C může dojít k poškození vstupního ventilu a vypouštěcího systému. Pokud je spotřebič umístěn v teplotě pod 0°C, měl by se přemístit do okolí s normální teplotou, aby se zajistilo, že přívodní a odtoková hadice před použitím nezmrznou.
- Před praním zkontrolujte štítky a vysvětlení použití čistícího prostředku. Používejte nepěnový nebo méně pěnový čisticí prostředek, který je vhodný pro správné praní v pračce.

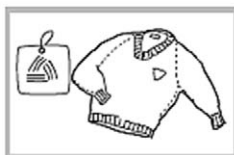

Zkontrolujte štítek



Vyjměte všechny věci z kapes



Pozapínejte zipy, knoflíky a zavažte dlouhé šňůrky

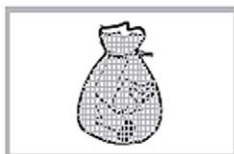

Malé kousky vložte do povlečení od polštáře



Otočte látky s jednoduchým a dlouhým vlasem naruby



Vytřídte různé druhy textilií

! Varování

- Při praní jednoho kusu oblečení můžete snadno způsobit velkou excentricitu a spustit alarm kvůli velké nevyváženosti. Proto se doporučuje přidat další jeden nebo dva kusy oděvů do praní, aby bylo možné hladké vypuštění.
- Nemyjte oděvy, které byly v kontaktu s petrolejem, benzínem, alkoholem a jinými hořlavými materiály.

ZÁSUVKA NA ČISTIČÍ PROSTŘEDKY

Hlavní mytí

- Před vložením do krabice na prací prostředek rozpusťte prací prostředek (např. kousky mýdla).

- Použijte prací prostředek s menším množstvím pěny.
- Použijte prosím dvě před vložením do krabice na mycí prostředek naberte odměrku vody na zředění koncentrovaného mycího prostředku.

Předmytí

- Pokud je prádlo příliš špinavé, po zvolení funkce Předpírka přidejte mírný prací prostředek.

Změkčovač

- Před práním vložte aviváž, která se automaticky nalije do bubnu, když dojde k poslední záplatě.
- Pokud používáte koncentrovaný typ změkčovače, zředte jej vhodnou vodou.
- Nepřekračujte značku MAX.

- Použijte speciální čisticí prostředek.
- Nepoužívejte příliš mnoho pracího prostředku, který způsobí příliš mnoho pěny a ovlivní kvalitu praní nebo způsobí poruchu.
- Prací prostředek vybírejte podle druhu tkaniny, barvy, teploty vody a úrovně znečištění.
- Pro dosažení mycího účinku a ochrany životního prostředí používejte mírný prací prostředek.

Doporučení pro použití detergentu při různých teplotách

- Při praní silně znečištěného bílého prádla doporučujeme používat programy pro bavlnu 60°C nebo vyšší s běžným pracím práškem (heavy duty), který obsahuje bělicí činidla, která při středních/vysokých teplotách poskytují vynikající výsledky.
- Pro praní mezi 40°C a 60°C, typ použitého pracího prostředku musí být vhodný pro typ tkaniny a míru znečištění.

Normální prášky jsou vhodné pro "bílé" nebo stálobarevné tkaniny s vysokým znečištěním, zatímco tekuté prací prostředky nebo "barvy chránící" prášky jsou vhodné pro barevné tkaniny s mírným znečištěním.

- Pro praní při teplotách nižších než 40°C doporučujeme používat tekuté prací prostředky nebo prací prostředky specificky označené jako vhodné pro praní při nízkých teplotách.

KONTROLNÍ PANEĽ

Modelka: CD WFL-120712

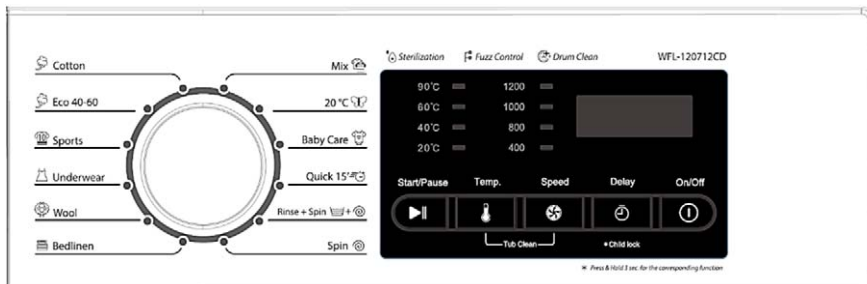

Poznámka

- Zde uvedený obrázek je pouze orientační. Skutečný produkt, který obdržíte, se může lišit.

1. Tlačítko zapnutí/vypnutí

- **Zapnutí/vypnutí** napájení.
- Po dokončení mycího programu stisknutím tlačítka **On/Off** vypnete napájení.

2. Tlačítko zpoždění

- Pro odložení pracího cyklu
- Doba zpoždění se týká období od jmenování do začátku mycího cyklu.

3. Tlačítko rychlosti

- Vyberte rychlost odstřeďování podle kapacity prádelny a rozmanitosti látek.
- Odlišný mycí programy mají různý rozsah voleb rychlosti.

4. Tepl. Knoflík

- Zvolte teplotu vody podle špinavosti prádla.
- Odlišný mycí programy mají jiný rozsah nastavení teploty.

5. Tlačítko Start/Pauza

- Stiskněte pro spuštění mycího programu
- Stisknutím jej pozastavíte mycí cyklus, znovu stiskněte pro pokračování.

6. Volič pracích programů

- Vybrat prací program podle druhu prádla.

7. Vyčištění bubny

- Sterilizace a dezinfekce bubny.
- Podržte **Speed** and **Temp** tlačítka na více než 3 sekundy pro spuštění programu čištění bubny.

8. Tlačítko dětské pojistky

- Zapnutí/vypnutí funkce dětské pojistky. Stisknutím a podržením tlačítka **Delay** déle než 3 sekundy aktivujete funkci dětského zámku.
- Když je funkce **Dětské pojistky** aktivní, nelze vybrat jiná tlačítka kromě tlačítka **On/Off**.
- Podržte tlačítko **Delay** déle než 3 sekundy pro zrušení funkce dětské pojistky.

Modely: WFL-140712CI, WFL-140812CI

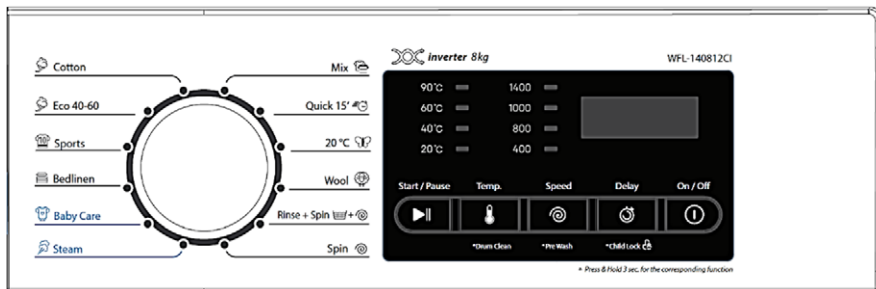

Poznámka

- Zde uvedený obrázek je pouze orientační. Skutečný produkt, který obdržíte, se může lišit.

1. Tlačítko zapnutí/vypnutí

- Zapnutí/vypnutí napájení.
- Když je mycí program dokončen, stisknutím **On/Off** vypnete napájení.

2. Tlačítko zpoždění

- Pro odložení pracího cyklu
- Odložení pracího cyklu (nastavte hodiny časovače, kdy chcete, aby byl prací cyklus dokončen)

3. Tlačítko rychlosti

- Vyberte rychlost odstředování podle kapacity prádelny a rozmanitosti látek.
- Odlišný mycí programy mají různý rozsah voleb rychlosti.

4. Tepl. Knoflík

- Zvolte teplotu vody podle špinavosti prádla.
- Odlišný mycí programy mají jiný rozsah nastavení teploty.

5. Tlačítko Start/Pauza

- Stiskněte pro spuštění mycího programu
- Stisknutím jej pozastavíte mycí cyklus, znovu stiskněte pro pokračování.

6. Volič pracích programů

- Vybrat prací program podle druhu prádla.

7. Vyčištění bubnu

- Sterilizace a dezinfekce bubnu.
- lisa podržte **Temp.** tlačítko na více než 3 sekundy pro spuštění programu čištění vany.

8. Tlačítko Předmytí

- Pokud je prádlo příliš špinavé, můžete si vybrat funkce předpírka před hlavním pracím programem.
- lisa podržte tlačítko Speed déle než 3 sekundy, aby se aktivovala funkce Předpírka.

9. Tlačítko dětské pojistky

- **Zapnutí/vypnutí** funkce dětské pojistky.
- Když je funkce **Dětské pojistky** aktivní, nelze vybrat jiná tlačítka kromě tlačítka **On/Off**.
- lisa podržte tlačítko **Delay** déle než 3 sekundy pro zrušení funkce dětské pojistky.

Model: WFL-140816HCI

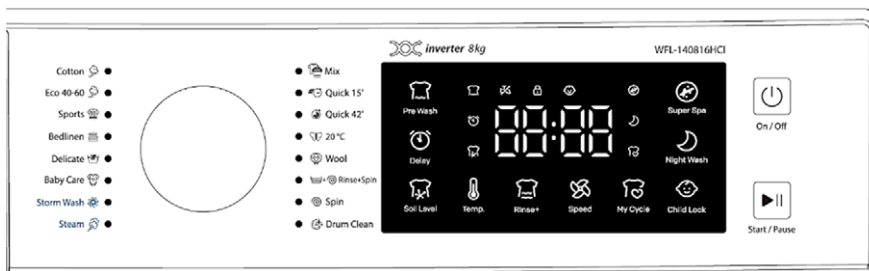

Poznámka

- Zde uvedený obrázek je pouze orientační. Skutečný produkt, který obdržíte, se může lišit.

1. Tlačítko zapnutí/vypnutí

- Zapnutí/vypnutí napájení.
- Když mycí program je dokončen, stisknutím **On/Off** vypnete napájení.

2. Tlačítko Start/Pauza

- Stiskněte pro spuštění mycí program
- Stisknutím jej pozastavíte mycí cyklus, znovu stiskněte pro pokračování.

3. Volič pracích programů

- Vybrat prací program podle druhu prádla.

4. Tlačítko Předmyt

- Pokud je prádlo příliš špinavé, můžete si vybrat funkci předprádla před hlavním pracím programem.
- Tlačítko **Předmytí (Prewash)**  pro aktivaci funkce Předmytí.

5. Tlačítko Super Spa

Tato funkce aktivuje delší mycí program při vysoké teplotě. Tato funkce je vhodná pro oblečení, ložní prádlo a plyšové hračky s vysokými požadavky na sterilizaci a citlivé na roztoče a pyl.

6. Tlačítko zpoždění

- Odložení pracího cyklu (nastavte hodiny časovače, kdy chcete, aby byl prací cyklus dokončen)
- Pokud chcete funkci zrušit, stiskněte tlačítko Napájení

7. Tepl. Knoflík

- Zvolte teplotu vody podle špinavosti prádla.
- Odlišný mycí programy mají jiný rozsah nastavení teploty.

8. Tlačítko Rinse+



- Po stisknutí tlačítka Napájení a vybrání pracího programu, můžete zvolit další máchání stisknutím tlačítka **máchání+ (Rinse+)** . Dodatečné oplachování zlepšuje mycí výkon.

9. Tlačítko rychlosti

- Vyberte rychlost odstředování podle kapacity prádelny a rozmanitosti látek.
- Odlišný mycí programy mají různý rozsah voleb rychlosti.

10. Tlačítko Můj cyklus

Nastavte si běžné nebo oblíbené mycí programy a parametry

- **Ukládání nastavení Můj cyklus:** Po spuštění stiskněte a podržte tlačítko **My Cycle**  pro uložení konfigurace parametrů. Zvuk "**Ding Dong**" zazní dvakrát.
- **Aktivujte program Můj cyklus:** Stiskněte tlačítko **Můj cyklus** . Když je aktivní program Můj cyklus, ikona se rozsvítí. "**Zvuk Ding Dong**" zazní 3x.
- Funkce Můj cyklus ukládá pouze jeden běžně používaný nebo preferovaný režim a jednu konfiguraci parametrů.

11. Tlačítko Dětské pojistky (Child Lock)

- Zapnutí/vypnutí funkce dětské pojistky.
- Když je funkce **Dětské pojistky** aktivní, nelze vybrat jiná tlačítka kromě tlačítka **On/Off**.
- Podržte tlačítko **Dětské pojistky** déle než 3 sekundy pro zrušení funkce dětské pojistky.

12. Tlačítko nočního mytí

- Pokud zajišťujete praní v noci, vyberte tuto funkci, chcete-li vypnout zvuk buzučku a snížit vychozí rychlost, abyste snížili hluk.

13 Tlačítko "Úroveň pudy" 

- Po stisknutí tlačítka Power a zvolte Prací program, můžete zvolit delší dobu praní pro silně znečištěné prádlo.

14. Ikona poruchy přívodu vody 

- Alarm vypršení doby přítoku vody do pračky.

15. Displej

- Chcete-li zobrazit zbývající čas nebo dobu odložení, zbývající čas postupně snižujete podle průběhu praní cyklus.
- Zobrazit Teplota, Čas zpoždění, Časy máchání, Rychlost odstředování, když tyto možnosti upravíte.
- Pokud během procesu praní dojde k abnormálnímu jevu, na obrazovce se zobrazí odpovídající chybový kód.
- Pokud se zbývající čas liší od skutečného času praní, program upraví čas podle skutečné situace. Není to chyba.

Představení funkcí a programů**Standardní použití****1. Přípravky**

- Otevřete dveře, vložte oblečení a zavřete dveře.
- Otevřete nádobu na prací prostředek, přidejte prací prostředek a schránku zavřete.
- Otevřete přívodní potrubí a zapojte napájecí kabel.

2. zmáčkní Zapnuto/vypnuto knoflík**3. Programy lze vybrat podle požadavků.**

Bavlna (Cotton)  --- **Mix (Mix)**  --- **Eko**  --- **Spodní prádlo (Underwear)** 
 --- **Péče o dítě**  --- **Jemné (Delicate)**  --- **Ložní prádlo (Bedlinen)** 
Syntetické (Synthetic)  --- **Máchání+Odstředování (Rinse+Spin)**  ---
Máchání (Rinse)  --- **Čištění vany (Tub Clean)**  --- **Vlna (Wool)**  --- **Péřová bunda (Down jacket)**  --- **Sportovní (Sports)**  --- **Rychlé 42' (Quick 42')** 
 -- **Rychle 15' (Quick 15')**  --- **Parní (Steam)**  --- **Storm Wash**  --- **20 °C** 

**Poznámka**

- Některé programy nejsou na všech zařízeních a mohou se lišit. Na ovládacím panelu vašeho modelu zkontrolujte dostupné mycí programy.

4. Start/Pauza mycí program se spustí.**5. Když je mycí program dokončen, bzučák vydá zvukový signál.**

- Na obrazovce se zobrazí **KONEC (END)** a zazvoní bzučák.
- Otevřete dvířka (může se stát, že jsou dvířka zamčená. V takovém případě počkejte několik minut) a vyjměte prádlo.
- Odpojit napájecí kabel a uzavřete přívodní potrubí.

PROGRAMY

You can choose a different Washing programmes, depends about the laundry type, level of dirty and laundry weight.

Model: WFL-120712CD

Programy	Popis
Cotton (Bavlna)	Pro zvýšení účinku praní se prodlužuje čas hlavního praní. Doporučuje se na praní oblečení dětí nebo osob s alergickou pokožkou.
ECO 40-60	Výchozí hodnota 40 °C, nelze vybrat, vhodné pro praní prádla při teplotě asi 40 °C -60 °C.
Sports (Sportovní)	Tento program je vhodný pro praní sportovního oblečení
Underwear (Spodní prádlo)	Praní spodního prádla.
Wool (Vlna)	Ruční nebo v pračce pratelné textilie z vlny nebo textilie bohaté na vlnu. Program je obzvláště šetrný a zabraňuje zmenšování se, delší přestávky programu (textilie jsou namočené v pracím roztoku).
Bedlinen (Ložní prádlo)	Potahy mají označení, které lze prát v pračce, jako lůžkoviny, prostěradla, závěsy atd.
Mix (Smíšený)	Tento postup si můžete, abyste umyli tvrdé oblečení, které si vyžaduje mnohem více času a síly. Používá se na každodenní oblečení z bavlny, jako jsou prostěradla, povlaky na polštáře a spodní prádlo.
20°C	Praní pestrobarevného oblečení může lépe chránit barvy.
Baby Care (Péče o dítě)	Při praní dětského oblečení může být dětské oblečení čistší a máchání lepší, aby byla chráněna dětská pokožka.
Quick 15' (Denní praní 15')	Je vhodné pro rychlé praní několika málo znečištěných oděvů.
Rinse & Spin (Opláchnout a odstředit)	Extra propláchnutí a odstředění
Spin Only (Odstředivka)	Extra odstředění

Model: WFL-140712CI, WFL-140812CI

Programy	Popis
Cotton (Bavlna)	Pro zvýšení účinku praní se prodlužuje čas hlavního praní. Doporučuje se na praní oblečení dětí nebo osob s alergickou pokožkou.
ECO 40-60	Výchozí hodnota 40 °C, nelze vybrat, vhodné pro praní prádla při teplotě asi 40 °C -60 °C.
Sports (Sportovní)	Tento program je vhodný pro praní sportovního oblečení
Bedlinen (Ložní prádlo)	Potahy mají označení, které lze prát v pračce, jako lůžkoviny, prostěradla, závěsy atd.
Baby Care (Péče o dítě)	Při praní dětského oblečení může být dětské oblečení čistší a máchání lepší, aby byla chráněna dětská pokožka.
Steam (Parní)	Funkce páry se aktivuje, aby se vnitřní prostředí bubnu zahřálo, což vede ke zlepšení pracovního výkonu a snížení znečištění.
Mix (Smíšený)	Tento postup si můžete, abyste umyli tvrdé oblečení, které si vyžaduje mnohem více času a síly. Používá se na každodenní oblečení z bavlny, jako jsou prostěradla, povlaky na polštáře a spodní prádlo.
Quick 15' (Denní praní 15')	Je vhodné pro rychlé praní několika málo znečištěných oděvů.
20°C	Praní pestrébarveného oblečení může lépe chránit barvy.
Wool (Vlna)	Ruční nebo v pračce pratelné textilie z vlny nebo textilie bohaté na vlnu. Program je obzvláště šetrný a zabráňuje zmenšování se, delší přestávky programu (textilie jsou namočené v pracím roztoku).
Rinse & Spin (Opláchnout a odstředit)	Extra propláchnutí a odstředění
Spin (Odstředivka)	Extra odstředění

Model: WFL-140816HCI

Programy	Popis
Cotton (Bavlna)	Pro zvýšení účinku praní se prodlužuje čas hlavního praní. Doporučuje se na praní oblečení dětí nebo osob s alergickou pokožkou.
ECO 40-60	Výchozí hodnota 40 °C, nelze vybrat, vhodné pro praní prádla při teplotě asi 40 °C -60 °C.
Sports (Sportovní)	Tento program je vhodný pro praní sportovního oblečení
Bedlinen (Ložní prádlo)	Potahy mají označení, které lze prát v pračce, jako lůžkoviny, prostěradla, závěsy atd.
Delicate (Jemné)	Praní gázy, hedvábného spodního prádla.
Baby Care (Péče o dítě)	Při praní dětského oblečení může být dětské oblečení čistší a máchání lepší, aby byla chráněna dětská pokožka.
Storm Wash	Storm Wash zkracuje dobu pracího cyklu o 30 % zvýšením frekvence otáčení bubnu během procesu praní, zkracuje dobu mezi otáčením bubnu a zefektivňuje prací cyklus.
Steam (Parní)	Funkce páry se aktivuje, aby se vnitřní prostředí bubnu zahřálo, což vede ke zlepšení pracího výkonu a snížení znečištění.
Mix (Smíšený)	Tento postup si můžete, abyste umyli tvrdé oblečení, které si vyžaduje mnohem více času a síly. Používá se na každodenní oblečení z bavlny, jako jsou prostěradla, povlaky na polštáře a spodní prádlo.
Quick 15' (Denní praní 15')	Je vhodné pro rychlé praní několika málo znečištěných oděvů.
Quick 42' (Rapid 42')	K praní oblečení, které se často mění, ne příliš špinavé a tenké prádlo
20°C	Praní pestrobarevného oblečení může lépe chránit barvy.
Wool (Vlna)	Ruční nebo v pračce pratelné textilie z vlny nebo textilie bohaté na vlnu. Program je obzvláště šetrný a zabraňuje zmenšování se, delší přestávky programu (textilie jsou namočené v pracím roztoku).
Rinse & Spin (Opláchnout a odstředit)	Extra propláchnutí a odstředění
Spin (Odstředivka)	Extra odstředění
Vyčistěte vanu	Speciálně nastaveno v tomto stroji k čištění bubnu a trubky. Aplikuje sterilizaci při vysoké teplotě 90 °C, aby prádlo bylo více zelené. Při provádění tohoto programu nelze přidat oblečení nebo jiné prádlo. Když je do sudu přidáno správné množství chlorového bělicího prostředku, účinek čištění bude lepší. Zákazník může tento program využívat pravidelně dle potřeby.

Možnosti

CD WFL-120712

Program	Teplota (°C)	Rychlost odstředování (ot./min.)	Čas (h:min)	Nosnost (kg)
Bavlna	Studená (20°C, 40°C, 60°C, 90°C)	1000 (0,400,800,1200)	1:28	≤7
Eko 40-60	20°C (Studená, 20°C, 60°C)	800 (0,400,1000,1200)	3:28	≤2
Sportovní	Studená (20°C, 40°C)	800 (0,400)	1:11	≤4
Spodní prádlo	40°C (Studená, 20°C)	800 (0,400,1000)	1:11	≤3
Vlna	40 °C (Studená, 20°C)	800 (0,400)	1:06	≤2
Ložní prádlo	40 °C (Studená, 20°C)	800 (0,400)	1:58	≤2
Směs	Studená (20°C, 40°C)	800 (0,400)	1:06	≤4
20 °C	20°C	800 (0,400,1000,1200)	1:33	≤2
Péče o dítě	60°C (40°C, 90°C)	800 (0,400,1000)	1:47	≤3
Rychlý 15'	Studená (20°C, 40°C)	800 (0,400)	0:15	≤2
Máchání+odstředování	-	1000 (0,400,800,1200)	0:34	≤7
Roztočit	-	1000 (0,400, 800,1200)	0:14	≤7

WFL-140712CI

Program	Teplota (°C)	Rychlost odstředování (běh/min.)	Čas (h:min)	Nosnost (kg)
Bavlna	Studená (20°C,40°C, 60°C, 90°C)	1000 (0,400,800,1400)	1:34	≤7
Eko 40-60	40 °C (Studená, 20°C, 60°C)	1400 (0,400,800,1000)	2:25	≤2
Sportovní	20°C (Studená, 40°C)	1000 (0,400,800)	1:23	≤4
Příkrývka	60 °C (Studená, 20°C, 40°C, 90°C)	1400 (0,400,800,1000)	2:05	≤2
Péče o dítě	60 (40°C, 90°C)	1000 (0,400,800,1000)	1:10	≤3
Parní	20°C (Studená, 40°C, 60°C, 90°C)	800 (0,400,1000,1400)	1:23	≤2
Směs	Studená (20°C, 40°C)	1000 (0,400,800)	1:13	≤4
Rychlý 15'	Studená (20°C, 40°C)	800 (0,400,1000)	0:15	≤2
20°	20°C	1000 (0,400,800,1400)	1:03	≤2
Vlna	Studená (20 °C, 40 °C)	800 (0,400,800,1400)	0:57	≤2
Máchání+odstředování	-	1000 (0,400,800,1400)	0:38	≤7
Roztočit	-	1000 (0,400,800,1400)	0:14	≤7

WFL-140812CI

Program	Teplota (°C)	Rychlost odstředování (běh/min.)	Čas (h:min)	Nosnost (kg)
Bavlna	Studená (20 °C, 40 °C, 60 °C, 90 °C)	1000 (0,400,800,1400)	1:34	≤8
Eko 40-60	40 °C (Studená, 20 °C, 60 °C)	1400 (0,400,800,1000)	2:38	≤2
Sportovní	20 °C (Studená, 40°C)	1000 (0,400,800)	1:23	≤4
Ložní prádlo	60 °C (Studená, 20 °C, 40 °C, 90 °C)	1400 (0,400,800,1000)	2:05	≤2
Péče o dítě	60 °C (40 °C, 90 °C)	1000 (0,400,800)	2:10	≤3
Parní	20 °C (Studená, 40 °C, 60 °C, 90 °C)	800 (0,400,1000,1400)	1:23	≤2
Směs	Studená (20 °C, 40 °C)	1000 (0,400,800)	1:13	≤4
Rychlý 15'	Studený (20 °C, 40 °C)	800 (0,400,1000)	0:15	≤2
20°	20 °C	1000 (0,400,800,1400)	1:03	≤2
Vlna	Studená (20 °C, 40 °C)	800 (0,400,1000)	0:57	≤2
Máchání+odstředování	-	1000 (0,400,800,1400)	0:38	≤8
Roztočit	-	1000 (0,400,800,1400)	0:14	≤8

WFL-140816HCI

Program	Teplota (°C)	Rychlost odstředování (běh/min.)	Čas (h:min)	Nosnost (kg)
Bavlna	40 °C (Studená, 20°C, 60°C, 90°C)	1000 (0,400,800,1200, 1400)	1:15	≤8
Eko 40-60	40 °C (Studená, 20°C, 60°C)	1400 (0,400,800,1000, 1200)	3:10	≤2
Sportovní	Studená (20 °C, 40 °C)	800 (0,400)	0:44	≤4
Ložní prádlo	40 °C (Studená, 20°C)	800 (0,400)	1:28	≤2
Jemné	20 °C (Studená, 40°C)	800 (0,400)	0:48	≤3
Péče o dítě	60 °C (40 °C, 90 °C)	800 (0,400,1000)	2:22	≤3
Storm Wash	20 °C (Studená, 40 °C, 60 °C)	800 (0,400,1000,1200,1400)	0:39	≤2
Parní	60 °C (Studená, 20°C, 40°C, 90°C)	800 (0,400,1000)	2:45	≤2
Směs	Studená (20 °C, 40 °C)	800 (0,400)	1:16	≤4
Rychlý 15'	Studená (20°C, 40°C)	800 (0,400)	0:15	≤2
Rapid 42'	20 °C (Studená, 40°C)	800 (0,400)	0:42	≤2
20 °C	20 °C	1000 (0,400,800,1200,1400)	1:03	≤2
Vlna	40 °C (Studená, 20°C)	800 (0,400)	0:47	≤2
Máchání+odstředování	-	1000 (0,400,800,1200,1400)	0:17	≤8
Roztočit	-	1000 (0,400,800,1200,1400)	0:11	≤8
Vyčistěte vanu	60 °C	800	1:15	-

Návod

1. Dobu praní lze změnit v závislosti na tlaku vody, stavu odtoku, textilií oděvu, hmotnosti, teplotě vody atd.
2. Během procesu praní se bude doba praní a odstředování lišit od skutečné doby chodu.
3. Během procesu praní se bude skutečná doba zobrazení upravovat podle snímání změny hmotnosti prádla.
4. Pokud je rychlost odstředování příliš nízká, vzhledem k různé hmotnosti prádla a pracího prostředku nebude výkon máchání dobrý, zvýšte prosím odstředování.
5. Při úpravě výchozího mycího programu jako programu energetické účinnosti se doba mytí automaticky prodlouží.



Poznámka

- Maximální rychlost odstředování, dobu programu a další podrobnosti o pracím programu ECO 40-60 naleznete v produktovém listu naskenováním QR kódu na poslední straně tohoto návodu nebo na energetickém štítku nebo navštivte www.vivax.com.
- Výše uvedené tabulky ukazují, který program nabízí určité další možnosti nastavení teploty a odstředování



Poznámka

- Program energetického testu: ECO 40-60. Rychlost: nejvyšší rychlost; Jiné jako výchozí.
- Poloviční náplň pro 8,0 kg stroj: 4 kg.
- Poloviční náplň pro 7,0 kg stroj: 3,5 kg.
- Poloviční náplň pro 6,0 kg stroj: 3 kg.
- „Bavlna ECO 40-60“ jsou standardní prací programy, ke kterým se vztahují informace na štítku a v informačním listu, a jsou vhodné pro praní běžně znečištěného bavlněného prádla a jedná se o nejúčinnější programy z hlediska kombinované spotřeby energie a vody. pro praní tohoto typu bavlněného prádla, že se skutečná teplota vody může lišit od deklarované teploty cyklu.
- Deklarovaná a doporučená množství prádla uvedená ve výše uvedených tabulkách jsou doporučeními tam, kde pračka poskytuje nejlepší výsledky praní. Uživatel může vložit větší množství prádla do povolené maximální kapacity, ale pak se sníží účinnost praní.

ČIŠTĚNÍ A PÉČE



Varování

- Před začátkem údržby odpojte zařízení a zavřete vodovodní kohoutek.

Čištění skříně

Správná údržba pračky může prodloužit její životnost. V případě potřeby je možné povrch vyčistit zředěnými neabrazivními neutrálními čisticími prostředky.

Pokud dojde k přetečení vody, okamžitě ji otřete utěrkou.

Nepoužívejte tvrdé kartáče, ocelové drátěnky, drátěné kartáče, drsné materiály, jako jsou zubní pasty, organická rozpouštědla (např. Alkohol, aceton, banánový olej atd.), Vařící vodu, kyselé nebo zásadité předměty.

Neoplachujte vodou tak, aby byly ovlivněny elektrické izolační vlastnosti. K čištění osvětlovacích žárovek, knoflíku na regulaci teploty a elektrických komponentů používejte pouze suchý hadřík.

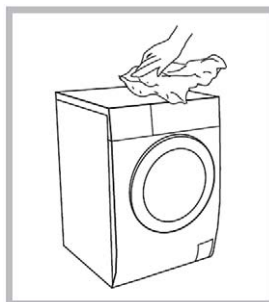

Poznámka

- Kyselina mravenčí a její zředěné rozpouštědla nebo ekvivalenty jsou zakázány, jako například alkohol, rozpouštědla nebo chemické

Čištění bubnu

Zbytky rzi, které by mohly zůstat uvnitř bubnu po kovových předmětech, musí okamžitě odstranit čisticími prostředky neobsahujícími chlor. Nikdy nepoužívejte ocelovou vlnu.



Poznámka

- Během čištění bubnu nikdy nevkládejte do prádkem prádlo.

Čištění těsnění dveří a skla

Po každém umytí otřete sklo těsnění aby došlo k odstranění vláken a skvrn. Pokud se vlákna shlukují, může to způsobit netěsnost.

Po každém praní odstraňte z těsnění jakékoliv mince, knoflíky a jiné předměty.

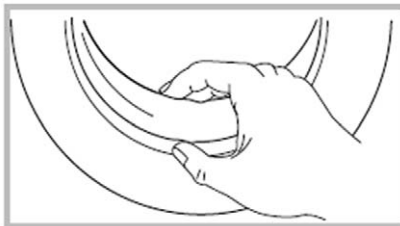

Čištění vstupního filtru na vodu



Poznámka

- Pokud se sníží průtok vstupní vody, musí se vyčistit vstupní filtr.

Čištění vstupního filtru na vodu

1. Zavřete kohoutek.
2. Odstraňte vstupní hadici z kohoutku.
3. Vyčistěte filtr.
4. Opět připojte vstupní hadici ke kohoutku.

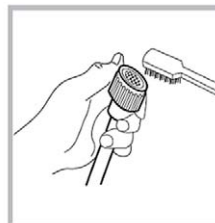
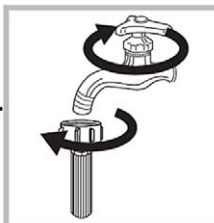

Čištění filtru v pračce:

1. Zavřete kohoutek.
2. Odšroubujte přívodní potrubí ze zadní strany spotřebiči.
3. Vytáhněte filtr pomocí dlouhých čelních kleští a po umytí jej znovu vložte.
4. Filtr vyčistěte kartáčkem
5. Znovu připojte, zapněte kohoutek a zkontrolujte, zda nedochází k úniku vody.

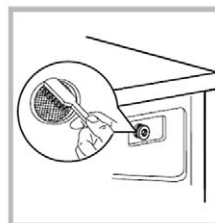

Poznámka

- Pokud kartáč není čistej, můžete jednotlivě vybrat filtr;
- Znovu připojte hadici a zapněte kohoutek.

Čištění zásuvky na prací prostředek:

1. Zatlačte na místo se šipkou na krytu aviváže uvnitř zásuvky.
2. Zvedněte sponu a vyjměte kryt aviváže a všechny drážky vymyjte vodou.
3. Vraťte kryt aviváže a zásuvku zasuňte na své místo.

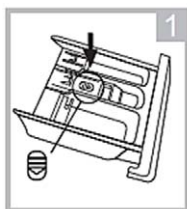

Stiskněte pro uvolnění a vytáhněte zásuvku dávkovače



Vyčistěte zásuvku pod tekoucí vodou



Vyčistěte zásuvku pod tekoucí vodou...

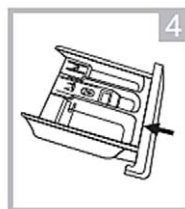

Vložte zásuvku



Poznámka

- K čištění zařízení nepoužívejte alkohol, rozpouštědla nebo chemické výrobky.

Čištění filtru vypouštěcího čerpadla:

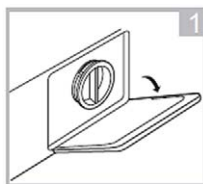

Otevřete kryt údržby

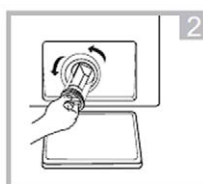

Otevřete filtr otočením proti směru hodinových ručiček



Odstraňte cizí předměty

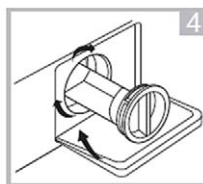

Zavřete spodní kryt



Varování

- Dávejte pozor na horkou vodu!
- Nechte vodu uvnitř stroje vychladnout.
- Před čištěním zařízení odpojte, abyste předešli úrazu elektrickým proudem.
- Filtr odtokového čerpadla může odfiltrovat malé cizí látky z praní, ale větší částice se mohou zachytit ve filtru a blokovat odtok vody.
- Filtr čistěte pravidelně, abyste zajistili normální provoz pračky.



Pozor!

- Po odstranění víka filtru si připravte odtokovou desku a srovnejte ji k otvoru, abyste zachytili odtokovou vodu.
- Ujistěte se, že víčko ventilu a hadice na nouzové vypouštění jsou správně nainstalovány,
- Některé spotřebiče nemají nouzovou vypouštěcí hadici, otáčejte spodním krytem přímo, aby se voda dostala do nádrže.
- Když je spotřebič v provozu a podle zvoleného programu může být v čerpadle horká voda. Neodstraňujte kryt čerpadla během cyklu praní. Vždy počkejte, dokud spotřebič nedokončí cyklus a není vyprázdněn. Při výměně krytu se ujistěte, že je bezpečně dotažen.

Přeprava

- Před přepravou:
 - Šrouby musí být znovu nainstalovány do zařízení odbornou osobou
 - Nahromaděná voda musí být ze zařízení vypuštěna
- Toto zařízení je těžké. Přepravujte opatrně. Při zvedání nikdy nedržte žádnou vyčnívající část stroje. Dveře zařízení nelze použít jako rukojeť.
- Spotřebič by měl být přepravován v původní krabici a dělicích příčkách nebo zabalený do měkké textilie.
- Nesprávné balení může způsobit poškození vnějšího povrchu spotřebiče.
- Při přepravě držte jednotku za boky nebo základnu. Za žádných okolností by se spotřebič neměl zvedat přidržením okrajů horního povrchu.
- Neotáčejte stroj horizontálně, vodorovně ani s ním nevíbujte,

POZNÁMKA:

Záruka se nevztahuje na žádnou funkční poruchu nebo poškození způsobené během nakládání, vykládání nebo přepravy po dodání produktu zákazníkovi.

Dlouhodobé vypnutí produktu

Pokud se jednotka delší dobu nepoužívá, odpojte spotřebič od elektrické sítě, vyprázdněte buben a zavřete vodovodní kohoutek.

Dveře pračky ponechejte otevřené, abyste předešli vytvoření zápachu.

Neuchovávejte spotřebič v místnosti, kde teplota může být nižší než 0 ° C.

Zamrznutí vody může poškodit části spotřebiče.

ŘEŠENÍ PROBLÉMŮ



Poznámka

- Uživatel může vyřešit následující jednoduché problémy. Pokud problémy nedokážete vyřešit, zavolejte prosím na servisní oddělení.

Popis	Důvod	Řešení
Pračka nespouští program	Dveře nejsou správně uzavřeny	Po zavření dvířek restartujte Zkontrolujte, zda není ve dveřích zaseknuté oblečení
Dveře nelze otevřít	Toto je normální. Ochranný mechanismus je aktivní. Počkejte několik minut.	Počkejte na dokončení cyklu programu. Po dokončení mycího programu se o několik minut později dveře odemknou. Odpojte napájení a spotřebič restartujte
Únik vody	Spojení mezi vstupním potrubím nebo výstupní hadicí není pevné Kryt filtru není pevně dotažen.	Zkontrolujte a přitáhněte vodovodní potrubí a uzávěr filtru odtokového čerpadla. Vyčistěte výstupní hadici a filtr vypouštěcího čerpadla.
Zbytky čisticího prostředku ve složce	Čisticí prostředek je zvlhlý nebo nasbíraný	Vyčistěte a otřete nádobku na prací prostředek
Indikátor nebo displej nesvítí	Odpojte napájecí desku PC nebo svazek, který má problém s připojením	Zkontrolujte, zda je napájení odpojeno a zda je zástrčka správně připojena
Nezvyklý hluk	•	Zkontrolujte, zda byly upevňovací prvky (šrouby) odstraněny Zkontrolujte, zda je spotřebič umístěn na pevné a vodorovné podlaze

POPIS CHYBOVÝCH KÓDŮ

Problém	Šek	Řešení
Stroj se nespustil	<ul style="list-style-type: none"> • Je zástrčka zapojena do zásuvky? • Je stisknuto tlačítko Start/Pauza? • Jsou dveře dobře zavřené? 	<ul style="list-style-type: none"> • Zkontrolujte napájecí zástrčku a elektrické napájení • Stiskněte tlačítko Start/Pauza • Zkontrolujte dveře a znovu je zavřete.
Displej zobrazuje "UE" (Žádné předení nebo přerušované předení)	<ul style="list-style-type: none"> • Zkontrolujte, zda jsou přepravní šrouby demontované? • Je stroj umístěn stabilně? • Váha oblečení je příliš nízká nebo příliš těžká? 	<ul style="list-style-type: none"> • Demontujte přepravní šrouby • Stroj postavte na stabilní a rovný povrch • Zkontrolujte váhu oblečení a vložte vhodnou váhu oblečení
Displej zobrazuje "IE" (Žádný přívod vody)	<ul style="list-style-type: none"> • Zkontrolujte, zda je otevřen přívodní kohout? • Není přerušen přívod vody nebo je tlak vody příliš nízký? • Jsou přívodní potrubí vody zamrzlé? • Jsou filtry zablokované? 	<ul style="list-style-type: none"> • Otevřete přívodní kohout. • Počkejte prosím ještě chvíli • K rozmrazování potrubí použijte horkou vodu • Vyčistěte filtry
Displej zobrazuje "OE" (Žádný vývod vody)	<ul style="list-style-type: none"> • Nejsou výstupní trubky umístěny příliš vysoko? • Jsou výstupní trubky zamrzlé? • Není výstupní potrubí nebo vypouštěcí ventil (pokud existuje) ucpaný? 	<ul style="list-style-type: none"> • Posuňte odtokovou trubku níže • K rozmrazování potrubí použijte horkou vodu • Zkontrolujte a vyčistěte vypouštěcí potrubí a vypouštěcí ventil
Displej zobrazuje "DE" (Stroj se nespustí)	<ul style="list-style-type: none"> • Jsou dveře dobře zavřené? 	<ul style="list-style-type: none"> • Zkontrolujte dveře a znovu je zavřete.
Příliš mnoho bublin a pěny	<ul style="list-style-type: none"> • Je množství pracího prostředku příliš velké? • Používáte prací prostředek na praní v pračce? 	<ul style="list-style-type: none"> • Upravte množství pracího prostředku • Použijte prací prostředek, který nevytváří příliš mnoho pěny
Displej zobrazuje "PF" (Stroj byl zastaven vypnutím napájení v předchozím mycím cyklu)	<ul style="list-style-type: none"> • Zpráva znamená, že pračka zastavila práci program v předchozím pracím cyklu. Stroj může pokračovat s novým mycím programem. Toto není chyba! 	<ul style="list-style-type: none"> • Stiskněte tlačítko "Start/Pauza" pro pokračování pracího programu. • Lze provést i jiné nastavení.
Displej zobrazuje "FE" (Nepřetržitý přívod vody)	<ul style="list-style-type: none"> • Zavřete přívodní kohout, odpojte napájecí zástrčku a požádejte o pomoc autorizovaný servis 	
Displej zobrazuje "PE" (Příliš mnoho vody v bubnu)	<ul style="list-style-type: none"> • Zavřete přívodní kohout, odpojte napájecí zástrčku a požádejte o pomoc autorizovaný servis 	
Displej zobrazuje "tE" (Ohříváč neohřívá vodu)	<ul style="list-style-type: none"> • Zavřete přívodní kohout, odpojte napájecí zástrčku a požádejte o pomoc autorizovaný servis 	
Displej zobrazuje "LE" nebo "CE" (Buben se neotáčí)	<ul style="list-style-type: none"> • Zavřete přívodní kohout, odpojte napájecí zástrčku a požádejte o pomoc autorizovaný servis 	

TECHNICKÉ SPECIFIKACE

Modelka:	CD WFL-120712	WFL-140712CI
Jmenovité napětí:	220-240V, 50Hz	220-240V, 50Hz
Jmenovitý proud	10A	10A
Jmenovitý výkon	1750W	1700W
Standardní tlak vody	0,05-1 MPa	0,05-1 MPa
Kapacita mytí	7,0 kg	7,0 kg
Rozměr (ŠxHxV)	595*480*850 mm	600*480*850 mm
Čistá váha	53	60

Modelka:	WFL-140812CI	WFL-140816HCI
Jmenovité napětí:	220-240V, 50Hz	220-240V, 50Hz
Jmenovitý proud	10A	10A
Jmenovitý výkon	1750W	1750W
Standardní tlak vody	0,05-1 MPa	0,05-1 MPa
Kapacita mytí	8,0 kg	8,0 kg
Rozměr (ŠxHxV)	600*510*850 mm	595*510*850 mm
Čistá váha	62	62

ZÁKAZNICKÉ SLUŽBY

Náhradní díly pro váš spotřebič jsou k dispozici minimálně po dobu 10 let od uvedení poslední jednotky modelu na trh.

V případě dotazů kontaktujte náš zákaznický servis v připojené servisní síti nebo svého distributora: M SAN Grupa, Dugoselska ulica 5, Rugvica, Chorvatsko, Následující náhradní díly jsou k dispozici u distributora M SAN Grupa nebo MR Servis:

Dveře, dveřní závěs a těsnění, jiné těsnění, sestava zajišťování dveří a plastové periferie, jako jsou dávkovače čisticích prostředků.

Varování!

Nebezpečí úrazu elektrickým proudem

Nikdy se nepokoušejte opravit spotřebič, o kterém se předpokládá, že je vadný.

Mohli byste ohrozit životy aktuálních i budoucích uživatelů. Tyto opravy smí provádět pouze autorizovaní odborníci.

Nesprávná oprava vede ke ztrátě záruky a následné poškození nelze uznat!

Likvidace, EÚ vyhlášení o shodě

Utylizacja sprzętu elektrycznego i elektronicznego



By ochronit środowisko i poddać recyklingowi używane surowce jak najdokładniej, konsument jest proszony o zwrot sprzętu niezdatnego do użytku do punktu odbioru odpadów dla przemysłu elektrotechnicznego i elektronicznego.

Symbol przekreślenia wskazuje, że produkt musi być zwrócony do punktu zbiórki odpadów elektronicznych, by poddać go recyklingowi w najlepszy możliwy sposób.

Poprzez zabezpieczenie tego produktu możesz zapobiec możliwym negatywnym skutkom dla środowiska i zdrowia ludzkiego, których przyczyną mogłyby być nieprawidłowe usuwanie tego produktu. Przez recykling materiałów z tego produktu, przyczyniasz się do zachowania zdrowego środowiska i zasobów naturalnych.

Eu deklaracja zgodności

To urządzenie jest produkowane zgodnie z obowiązującymi normami europejskimi i oraz zgodnie z obowiązującymi dyrektywami i rozporządzeniami.



Deklarację zgodności UE można pobrać z poniższego linku:

www.msan.hr/dokumentacijaartikala

Informační list produktu (EU) 2019/2014)

Údaje z informačního listu produktového jsou zadané do databáze EPREL.

Chcete-li získat další informace a informační list produktu, naskenujte QR kód nebo navštivte webové stránky společnosti Vivax: www.vivax.com



WFL-120712CD



WFL-120712CI



WFL-140812CI



WFL-140816HCI

MODEL SPOTŘEBIČE

SÉRIOVÉ ČÍSLO

DATUM PRODEJE

ČÍSLO ÚČTU PRODÁVAJÍCÍHO

PODPIS A RAZÍTKO
PRODÁVAJÍCÍHO

VÁŽENÍ ZÁKAZNÍCI!

Děkujeme Vám, že jste si zakoupili spotřebič Vivax, a doufáme, že budete se svým výběrem spokojeni. Pokud bude v záruční lhůtě potřebná oprava výrobu, prosíme Vás, abyste se poradili s autorizovaným prodávajícím, který Vám výrobek prodal, nebo nás kontaktujte na níže uvedených tel. číslech a adrese. **PŘED POUŽITÍM VÝROBKU SI PROSÍM PEČLIVĚ PŘEČTĚTE POKYNY PŘILOŽENÉ K VÝROBKU!**

- Touto zárukou M SAN Grupa jako poskytovatel záruky v České republice zaručuje bezplatnou opravu výrobku v souladu s platnými předpisy a v souladu s podmínkami uvedenými v tomto záručním listu.
Touto zárukou zaručujeme, že předmět této záruky bude fungovat bez závad zapříčiněných eventuální chybou při výrobě, nebo vadou materiálu. Všechny závady, které eventuálně vzniknou, budou v záruční lhůtě zdarma odstraněny v autorizovaném servisu.
- ZÁRUČNÍ PODMÍNKY** Záruční lhůta začíná plynout ode dne zakoupení výrobku a trvá :

60 MĚSÍCŮ (5 let)	CHLADNIČKY, VERTIKÁLNÍ A HORIZONTÁLNÍ MRAŽÁKY
24 MĚSÍCE (2 let)	TELEVIZE, AUDIO, CHYTRÉ HODINKY SAMOSTOJNÉ VARŇY, PRAČKY A SUŠIČKY, MYČKY NA NÁDOBÍ, KUCHYŇSKÉ ODSÁVAČE PAR VESTAVĚNÉ TROUBY A VAŘIČE, KUCHYŇSKÉ ODSÁVAČE PAR, OHŘÍVAČE VODY MALÉ DOMÁCÍ SPOTŘEBIČE

- V případě vady výrobku, který je předmětem této záruky, zaručujeme, že tento výrobek opravíme v co možná nejkratší lhůtě a to nejpozději do 30 dnů. Pokud výrobek nebude možné opravit nebo nebude opraven do 30 dnů, bude vyměněn za nový. Záruka bude prodloužena o dobu trvání opravy.
- Záruka se uznává pouze s předloženým prodejním dokladem a tímto záručním listem, který musí být řádně vyplněný a musí tedy obsahovat datum prodeje, razítko a podpis prodávajícího.
- 5. ZÁRUKA NEZAHRAJUJE**

Pravidelnou kontrolu, údržbu a výměnu součástí, které se opotřebovávají běžným používáním, úpravy nebo změny s cílem vylepšení výrobku, které nejsou popsány v technických pokynech k používání, pokud k těmto úpravám není předložen souhlas M SAN Grupa d.o.o.

Záruka se nevztahuje na následující případy:

Pokud kupující nepředloží prodejní doklad.

Pokud kupující nedodržel pokyny k používání výrobku.

Pokud byl výrobek otevírán, upravován nebo opravován neoprávněnou osobou.

Pokud závady na výrobku vznikly působením vyšší moci, jako jsou: úder blesku, přepětí v elektrické síti, živelní pohromy a podobně. Pokud závady vznikly poškozením v důsledku používání spotřebiče v rozporu s pokyny nebo nesprávnou dopravou. Pokud závada nastala chybou v systému, ke kterému je přístroj připojen.

Práva stanovená výrobcem v této záruce nemění zákonná spotřebitelská práva platící České republice.

- Prohlášení o shodě a kopii originálního Prohlášení o shodě (EC Declaration of Conformity) můžete převzít na naší internetové stránce www.msan.hr/dokumentacijaartikala

Název firmy poskytovatele záruky: **M SAN GRUPA d.o.o., Dugoselska ulica 5, 10372 Rugvica, Croatia**

Tel: +385 1 3654-961, Fax: +385 1 365 4982

e-mail: info@mrservis.hr, prodaja@mrservis.hr, <http://www.vivax.com>

DATUM PŘIJETÍ
SPOTŘEBIČE K OPRAVĚ

DATUM OPRAVY

DATUM PŘIJETÍ
SPOTŘEBIČE K OPRAVĚ

DATUM OPRAVY

DATUM PŘIJETÍ
SPOTŘEBIČE K OPRAVĚ

DATUM OPRAVY

SEZNAM SERVISNÍCH MÍST

VIVAX

CZ

Malé domácí spotřebiče, Bílé zboží, Smartphone a tablet, TV a audio

Město	Servis	Adresa	Telefon / E-mail
Bystřice nad Pernštejnem	RMA s.r.o.	K Ochozi 761 Bystřice nad Pernštejnem	+420 603 573 561 objednavky@RMAsluzby.cz

Malé domácí spotřebiče, Bílé zboží

Město	Servis	Adresa	Telefon / E-mail
Český Brod	Repairsys CZ s.r.o.	Český Brod 1352, 282 01	+420 277 271 261 info@repairsys.eu

Obratě se na centrální servis. Budou přijata na nejbližší místní služby ve vaší oblasti.

VIVAX



VIVAX

www.VIVAX.com